

## SlimFix® RenoTwin Solar

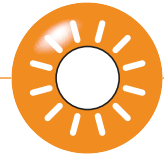

Renovatie-element geschikt voor de toepassing van PV-panelen

## PRODUCTINFORMATIE

<b>Toepassing</b>	Renovatie-element voor het na-isoleren van bestaande dakelementen en/of (doorgezakte) gordingdaken met dragend dakbeschoot (vanaf 30°) bij woningen en utiliteitsgebouwen t/m klimaatklasse 3. Voorzien van een waterkerende en goed ventilerende onderlaag ter voorbereiding van een bedekking met zonnepanelen of een combinatie van zonnepanelen en pannen (indak-systemen).
<b>Breedte</b>	1000 mm (werkend)
<b>Lengte</b>	Op specificatie: van 2000 t/m 7500 mm
<b>Bovenzijde</b>	Versterkte en dampopen aluminiumfolie met rastermotief en anti-slip noppen, voorzien van 4 constructief ingelijmde houten regels, afm. 40 x 44 mm
<b>Isolatiekern</b>	EPS <sup>HR</sup> -SE met een verhoogd isolerend vermogen, voor minimaal 30% uit gerecyclede EPS-materiaal
<b>Onderzijde</b>	Versterkte, thermisch reflecterende en dampopen aluminiumfolie
<b>Randafwerking</b>	Langszijde: Kopse kanten recht of met gootdetail en/of nokafschuining
<b>Certificatie</b>	BCRG-verklaring, LCA, EPS: Cradle to Cradle Certified®, hout: PEFC-keurmerk
<b>ISDE-subsidie meldcode</b>	KA19577, geldend vanaf type 4.0 conform meldcodelijst RVO d.d. 23-11-23

## LEVERINGSPROGRAMMA

Attentie: Zie ook de noodzakelijke hulpmaterialen op pag. 34

R <sub>C</sub> -klasse	Type	R <sub>C</sub> waarde in m <sup>2</sup> K/W*						Dikte isolatie in mm	Dikte element in mm incl. tengels	Gewicht in kg/m <sup>2</sup> (ca.)	Randafwerking langszijde	Uiterste levertijd in werkdagen (o.o.v.)	Prijs per m <sup>2</sup>
		Bij isolatiedikte bestaand dakelement in mm											
		0**	0***	20	30	40	50						
3.5	RenoTwin Solar 3.5	3,22	2,82	3,66	3,88	4,10	4,32	82	104	4,8	messaging/groef	9	40,20
4.0	RenoTwin Solar 4.0	3,72	3,32	4,16	4,38	4,60	4,82	97	119	5,0	messaging/groef	9	43,30
4.5	RenoTwin Solar 4.5	4,29	3,88	4,73	4,95	5,17	5,39	114	136	5,3	messaging/groef	9	46,35
5.0	RenoTwin Solar 5.0	4,79	4,38	5,23	5,45	5,67	5,89	129	151	5,6	messaging/groef	9	49,70
5,5	RenoTwin Solar 5.5	5,19	4,78	5,63	5,85	6,07	6,29	141	163	5,8	messaging/groef+ purgoot	9	52,80
6.3	RenoTwin Solar 6.3	6,02	5,62	6,46	6,68	6,90	7,12	166	188	6,2	messaging/groef+ purgoot	9	56,25
6.7	RenoTwin Solar 6.7	6,49	6,08	6,93	7,15	7,37	7,59	180	202	6,5	messaging/groef+ purgoot	9	59,30
7.0	RenoTwin Solar 7.0	6,58	6,38	7,02	7,24	7,46	7,68	189	211	6,6	messaging/groef+ purgoot	9	62,35
8.0	RenoTwin Solar 8.0	7,69	7,30	8,13	8,35	8,57	8,79	224	246	7,2	messaging/groef+ purgoot	9	68,90
9.0	RenoTwin Solar 9.0	8,77	8,38	9,21	9,43	9,65	9,87	258	280	7,8	messaging/groef+ purgoot	9	75,05

\* R<sub>C</sub>-waarde berekend bij een bestaand dakelement met een R<sub>C</sub> van 0,66 m<sup>2</sup>K/W bij dikte 20 mm, een R<sub>C</sub> van 0,88 m<sup>2</sup>K/W bij dikte 30 mm, een R<sub>C</sub> van 1,10 m<sup>2</sup>K/W bij dikte 40 mm en een R<sub>C</sub> van 1,32 m<sup>2</sup>K/W bij dikte 50 mm (Conform bijlage i.2.1.4 NTA 8800)

\*\* R<sub>C</sub>-waarde berekend bij toepassing op een niet geïsoleerd dakbeschoot van 22 mm **met** een luchtspouw tussen het dakbeschoot en de isolatieplaat (Conform tabel i.4 NTA 8800)

\*\*\* R<sub>C</sub>-waarde berekend bij toepassing op een niet geïsoleerd dakbeschoot van 22 mm **zonder** een luchtspouw tussen het dakbeschoot en de isolatieplaat (Conform tabel i.4 NTA 8800)

## EXTRA BEVESTIGERS BIJ EEN OVERSTEK

Met extra schuin geplaatste schroeven (zie tekening) kan eenvoudig een overstek gerealiseerd worden. Hiervoor zijn per element 3 extra schroeven nodig. Kies voor de lengte de langste schroef zoals deze vermeld staat onder het betreffende type dakelement. Voorbeelden: Bij type RenoTwin Solar 6.3 de schroef 365xØ8.

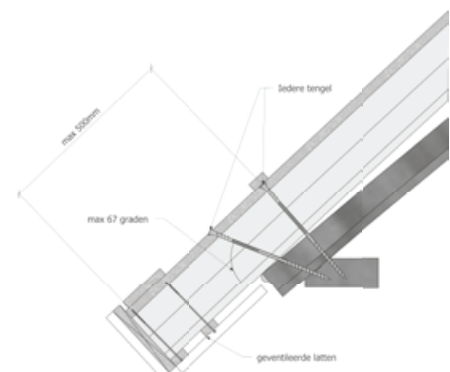

## SlimFix® RenoTwin Solar

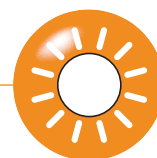

Renovatie-element geschikt voor de toepassing van PV-panelen

## HULPMATERIALEN

Type	Uit te vlakken doorbuiging in mm	Bevestiging met RenoTwin schroeven Ø8*				
		Dikte bestaand dakpakket in mm				
		22	40	50	60	70
		Benodigde schroeflengte in mm				
RenoTwin Solar 3.5	0	195	195	225	225	225
	20	195	225	225	235	255
	30	225	225	235	255	255
RenoTwin Solar 4.0	0	195	225	225	235	255
	20	225	235	255	255	275
	30	225	255	255	275	275
RenoTwin Solar 4.5	0	225	225	235	255	255
	20	235	255	255	275	275
	30	255	255	275	275	302
RenoTwin Solar 5.0	0	225	255	255	275	275
	20	255	275	275	302	302
	30	255	275	302	302	302
RenoTwin Solar 5.5	0	235	255	275	275	302
	20	255	275	302	302	302
	30	275	302	302	302	335
RenoTwin Solar 6.3	0	275	302	302	302	335
	20	302	302	335	335	335
	30	302	335	335	335	365

Type	Uit te vlakken doorbuiging in mm	Bevestiging met RenoTwin schroeven Ø8*				
		Dikte bestaand dakpakket in mm				
		22	40	50	60	70
		Benodigde schroeflengte in mm				
RenoTwin Solar 6.7	0	275	302	302	335	335
	20	302	335	335	335	365
	30	302	335	335	365	365
RenoTwin Solar 7.0	0	302	302	335	335	335
	20	302	335	335	365	365
	30	335	335	365	365	365
RenoTwin Solar 8.0	0	335	335	365	365	365
	20	365	365	365	397	397
	30	365	365	397	397	397
RenoTwin Solar 9.0	0	365	397	397	397	435
	20	397	397	435	435	435
	30	397	435	435	435	435

\*De lengte van de schroef is bepaald volgens NEN-EN 1995-1-1+C1+A1 en gebaseerd op: de dikte van RenoTwin + dikte bestaand dakpakket, incl. tengels + eventuele uitvlakking tot max. 30 mm + min. 40 mm gordingdiepte. Projectspecifiek en bij hogere doorbuigingen kan IsoBouw de schroeflengte berekenen.

	RenoTwin schroeven										
	8x195	8x225	8x235	8x255	8x275	8x302	8x335	8x365	8x397	8x435	8x472
Einheid	50 st./ds	50 st./ds	50 st./ds	50 st./ds	50 st./ds	50 st./ds	50 st./ds	50 st./ds	50 st./ds	25 st./ds	25 st./ds
Verwerbare m <sup>2</sup> per eenheid	ca. 16,5	ca. 16,5	ca. 16,5	ca. 16,5	ca. 16,5	ca. 16,5	ca. 16,5	ca. 16,5	ca. 16,5	ca. 8	ca. 8
Prijs per eenheid	43,90	53,90	57,90	64,20	69,80	80,25	93,70	108,35	123,05	68,80	86,70
Indicatieve prijs per m <sup>2</sup> voor schroeven	2,65	3,25	3,50	3,90	4,25	4,85	5,70	6,55	7,45	8,60	10,85

Materiaal	Einheid	Prijs
Waterdicht SlimFix Reno naadprofiel 3 m	8st. / bundel t.b.v. 24 m1	47,20
SlimFix schroefhulp (toepasbaar vanaf R <sub>C</sub> 4.0)	st.	29,30

## HULPMATERIALEN EN BEVESTIGERS T.B.V. WATERKEREND ZONNEPANEEL-PLATFORM

Attentie: Deze hulpmaterialen worden alleen i.c.m. SlimFix® RenoTwin Solar dakelementen geleverd.

Materiaal	Einheid	Prijs
SlimFix® RenoTwin Solar module 1 m hoogte x 1 m breed (werkende maat)	st.	22,50
Montageplaatjes incl. RVS A2 schroeven torx25 5X40, incl. bitje	25st/zak	32,00
SlimFix Reno alu tengelprofiel, lengte 980 mm	st.	7,60
RVS A2 schroeven torx25 5x60, incl. bitje	50st/zak	5,95
Alu M8 adapterprofiel, lengte 340 mm	doos/10st.	31,95
EPDM randafdichting	rol/5,2 m	42,60
Solar dakvoetprofiel, lengte 900 mm	st.	8,00

## FLEX-/ MAATWERKOPLOSSINGEN

Zie pag. 35 voor de toepasbare maatwerkoplossingen zoals een druppootsparing en nok-en gootafschuiningen.

## OVERIGE INFO

**Franco levering** Vanaf 100 m<sup>2</sup>, gelost

**Korte lengten** Lengten 2000-3200 mm extra levertijd 2 dagen

**Retourname** Zie pag. 38















## HANDIGE ONLINE REKENTOOL

Via '[solar-tool.isobouw.nl](http://solar-tool.isobouw.nl)' kunt u aan de hand van enkele projectspecifieke gegevens snel en eenvoudig de exacte hoeveelheid hulpmaterialen bepalen.

# SlimFix® Flex



## FLEX-/MAATWERKOPLOSSINGEN

Mogelijke flex-/ maatwerkopties	Opmerking / Uitvoering	Extra levertijd in werkdagen	Toeslagprijs	SlimFix <sup>XT</sup> R	SlimFix <sup>XT</sup> L	SlimFix <sup>XT</sup> Solar	SlimFix <sup>XT</sup> Riet+	SlimFix <sup>XT</sup> Passief	SlimFix <sup>XT</sup> Passief M	SlimFix Reno <sup>Pro</sup>	SlimFix Reno <sup>+</sup>	SlimFix Reno <sup>Twin</sup> (Solar)
	Kopgevel- overstek- voorziening	Mogelijk vanaf R <sub>C</sub> 5.0 (R <sub>C</sub> 4.5+4.0 bij SlimFix <sup>XT</sup> Riet en R <sub>C</sub> 5.5 bij Reno <sup>Twin</sup> )	2 (4 bij reno)	99,00 / element (74,50 bij Reno <sup>Twin</sup> )	•	•	•	•*	•			•
	Kopgevel- boeiboord	Altijd in breedte van 1020 mm	2 - geen	•		•		•				
	Kopgevel- muursparing	Met keep 50x227 mm Mogelijk vanaf R <sub>C</sub> 5.0	2	33,50 / element	•			•	•			
	Dakvenster- voorziening		2	82,25 / stuk	•	•	•	•	****			
	Druppoot- sparing	Afm. 28x38 mm t/m R <sub>C</sub> 2.5, 45x65 mm vanaf R <sub>C</sub> 3.0, bij Reno <sup>Pro</sup> 45x70	-	gratis						•	•	•
	Gootverjonging	Mogelijk vanaf R <sub>C</sub> 3.0 (R <sub>C</sub> 3.0+4.0 bij SlimFix <sup>XT</sup> Riet)	2	Lengte ≥ 1,5 m: 46,60/elem. Lengte < 1,5 m: 125,00/elem.	•****	•	•****	•	•	•		
	Boeiverjonging	Mogelijk vanaf R <sub>C</sub> 4.5 (R <sub>C</sub> 4.5+4.0 bij SlimFix <sup>XT</sup> Riet)****	2	Lengte ≥ 1,5 m: 46,60/elem. Lengte < 1,5 m: 125,00/elem. SlimFix <sup>XT</sup> Passief M: 20,00/elem.)	•****	•	•****	•	•*****			
	Pos. nokafschuining	Van 5° tot 45° oplopend met 1° Van 45° tot 60° oplopend met 1°	- 2	gratis	•	•	•	•	•	v.a. 20°	•	•
	Neg. nokafschuining	Van 5° t/m 60° aflopend met 1° (zie ook pag. 36)	2	gratis	•	•	•	•	•	•*	•	•
	Pos. gootafschuining	Van 5° t/m 60° oplopend met 1° (zie ook pag. 36)	2	4,20 / element**	•	•	•	•	•	•*	•	•
	Neg. gootafschuining	Van 5° t/m 60° aflopend met 1° (zie ook pag. 36)	2	4,20 / element**	•	•	•	•	•	•*	•	•
	Speciale nok- goot- afschuining	Bijv. dubbele afschuining	2	Lengte ≥ 1,5 m: 26,00/elem. Lengte < 1,5 m: 125,00/elem.	•	•	•	•	•			
	Noklat	Niet mogelijk i.c.m. nokafschuining	2	10,00 / element	•	•	•	•	•			
	Paselement	Breedte min. 100 en max. 965 mm	2	14,80 / stuk *** 36,75 / stuk***	•		•		•		•	•
	Element op maat	Maatwerk	in overleg	op aanvraag	•	•	•	•*	•			

\* (Maat)uitvoering op aanvraag.

\*\* Facturatie gebaseerd op de langste lengte van de plaat.

\*\*\* Facturatie gebaseerd op de bruto-maat van 102 cm (100 cm bij Reno-elem.). Er kunnen max. 2 paselementen uit de 102 cm bruto-maat (100 cm bij Reno) gehaald worden onder de voorwaarde dat de lengte en eventuele afschuiningen van beide gelijk zijn en de breedte van de 2 elementen gelijk zijn en in totaal niet groter is dan 99 cm.

\*\*\*\* Elementen worden in dit geval altijd voorzien van langslatten, hierdoor wijzigt ook de m<sup>2</sup>-prijs van het element en de dikte. Maatuitvoering op aanvraag.

\*\*\*\*\* Plaatsing dakvensters mogelijk zonder voorziening.

\*\*\*\*\* Verjonging alleen met overstekende tengels, max. 50 cm.

# Nok- en gootafschuining bij dakelementen

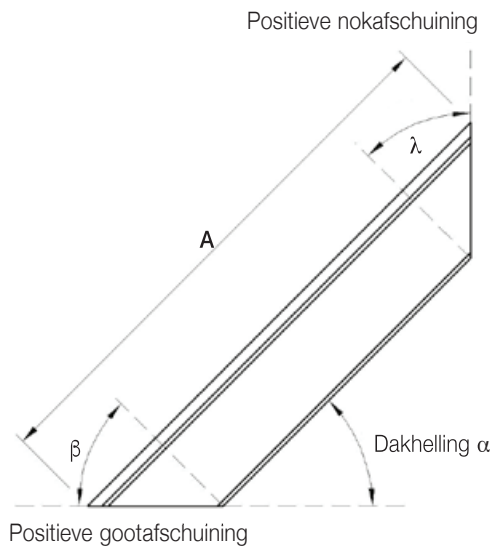

Pos. nokafschuining  $\lambda = \text{dakhelling } \alpha$

Pos. gootafschuining  $\beta = 90^\circ \text{ minus dakhelling } \alpha$

A = Berekeningslengte langste maat

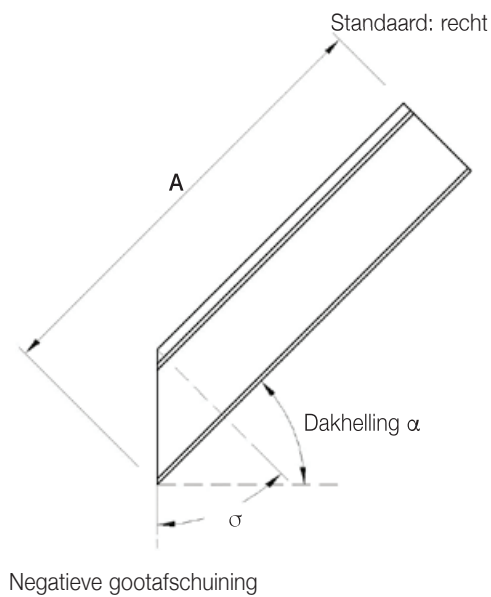

Neg. gootafschuining  $\sigma = \text{dakhelling } \alpha$

A = Berekeningslengte langste maat

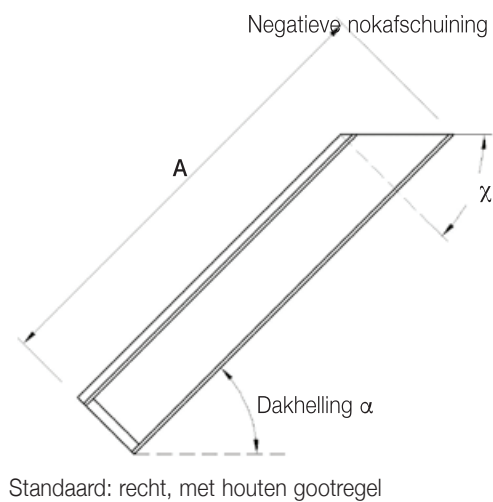

Neg. nokafschuining  $\chi = 90^\circ \text{ minus dakhelling } \alpha$

A = Berekeningslengte langste maat

# IsoBouw Avi-nestkast

Vogel-nestkast, fabrieksmatig geïntegreerd in isolerende dakelementen

## PRODUCTINFORMATIE

### Toepassing

Toepasbaar bij SlimFix® Reno<sup>Twin</sup> en SlimFix® Reno<sup>Twin</sup> Solar, bij SlimFix Reno<sup>Pro</sup> en bij SlimFix® Reno<sup>+</sup> vanaf 6.3.

### Geschikt als ....

Nest- en broedvoorziening voor mussen, mezen en gierzwaluwen.

### Positie in dakelement

Plaatsing aan de gootzijde van max. 1 nestkast per isolatieplaat (gecentreerd in de breedte).

## LEVERINGSPROGRAMMA

Type	Toeslagprijs per kast*
Avi-nestkast	80,00

\*Prijs is exclusief de kosten voor de isolatieplaten.

### Minimale bestelgrootte

5 stuks

### Extra levertijd op dakelementen

+ 2 werkdagen





# Use4ReUse recycle-service reststukken dakelementen

IsoBouw biedt de mogelijkheid om reststukken van onze dakelementen en zolderisolatie te laten retourneren (alle typen SlimFix, inclusief de door ons geleverde kunststofprofielen en/of Solar-modules). De reststukken worden vervolgens door IsoBouw gerecycled. Het EPS-materiaal wordt o.a. weer hergebruikt in nieuwe EPS-producten.

Voor de retourname stelt isoBouw retourbags ter beschikking. De kosten voor een retourbag bedraagt €25,00. De toeslag indien apart gereden moet worden voor het retourhalen bedraagt € 125,00 per rit.

Door gebruik te maken van onze Use4ReUse-service kunt u hoge stortkosten voorkomen. Bovendien bevordert u de realisatie van een circulaire economie.

## Retournameproces

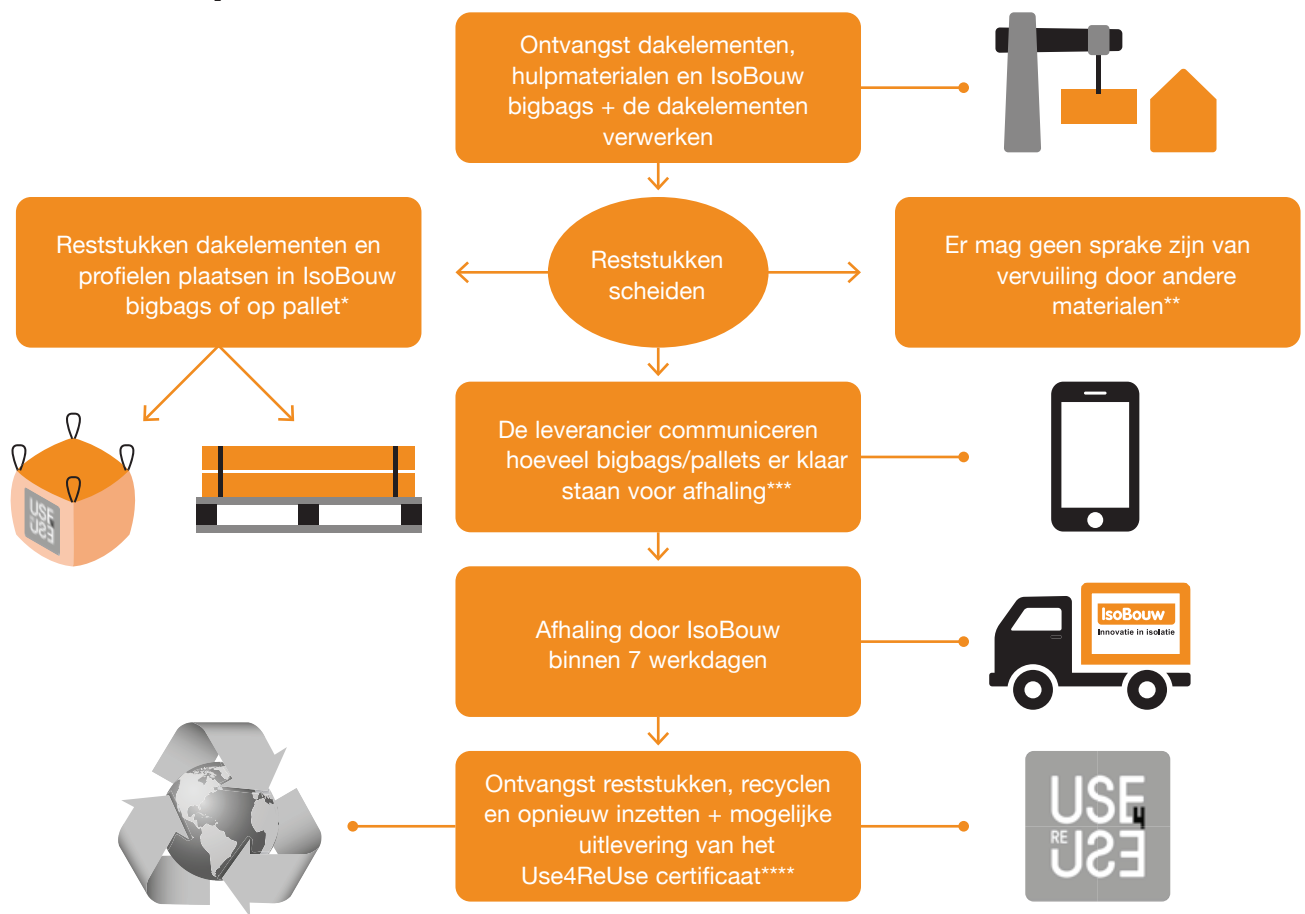

\* Bigbags sluiten en pallets bundelen.

\*\* We nemen enkel schone reststukken retour.

\*\*\* De verwerker dient de hoofdaannemer en/of bouwmaterialenhandel te informeren over hetgeen afgehaald moet worden (aantal zakken en/of m<sup>2</sup> pallet). De bouwmaterialenhandelaar dient vervolgens bij IsoBouw de opdracht in voor het retourhalen van het restmateriaal.

\*\*\*\* Kijk op onze site voor meer info over het Use4ReUse-certificaat.

**Voor een uitgebreide handleiding met omschrijving van alle voorwaarden verwijzen wij u naar de productpagina's op onze website.**

**Zie de info op pagina 4 voor het aanbieden van restmaterialen van onze overige producten.**